

MONTERINGSANVISNING, EL & Belysning För LED-Belysning 2013 , 2015 Kompakt laminat

Inkommande Elkabel monteras 30 mm (ca. 1930 mm) över badrumsskåp och i centrum belysning

Montering av LED Belysning

- 1) Belysning och Skåp samma bredd
- 2) Belysning monterar ovan på skåp
- 3) Använd främre hål i Skåp & Belysning (se ritning)
- 4) Belysning monterar dikt vägg
- 5) Montera fast Belysning med 2 st bifogade skruv

IP 44

Installeras av fackman
Elinstallation skal udføres af aut. elinstallatör
All elinstallation skal utføres af autoriseret personell
To be installed by authorized person

Ljuskällan i denna armatur får enbart bytas av tillverkaren, dess serviceställe eller likvärdig kvalificerad person.

The light source contained in this luminaire shall only be replaced by the manufacturer or his service agent or a similar qualified person.

Dimmertyp: Framkantsdimmer eller bakkantsdimmer

Rekommenderade fabrikat
BUSCH-Jaeger, JUNG, GIRA

SKÅNEBESLAG

Santessons väg 24
232 61 Arlov
Sverige
www.skanebeslag.se

Februari 2021

SKÅFORM

by SKÅNEBESLAG

LED Belysning 2013, 2015

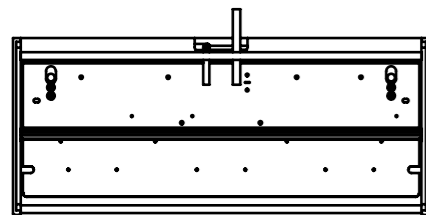
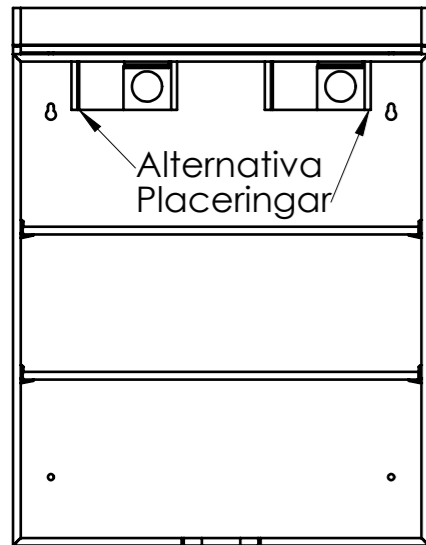

LED Belysning 2529 Akryl

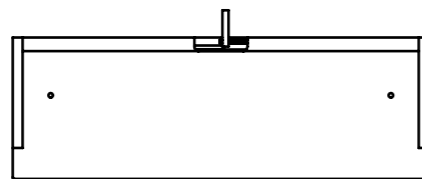
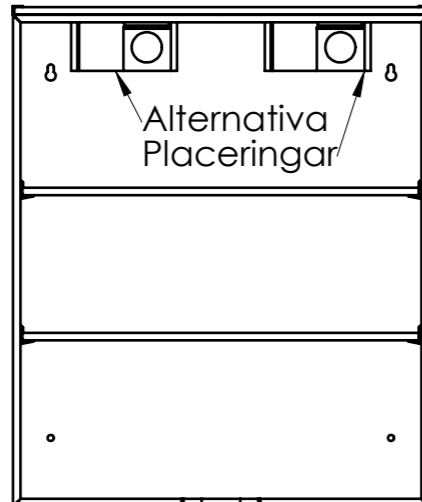

LED Belysning 1911

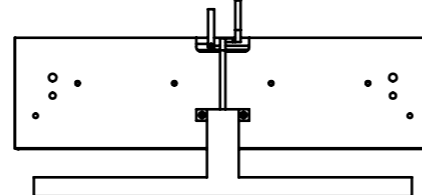
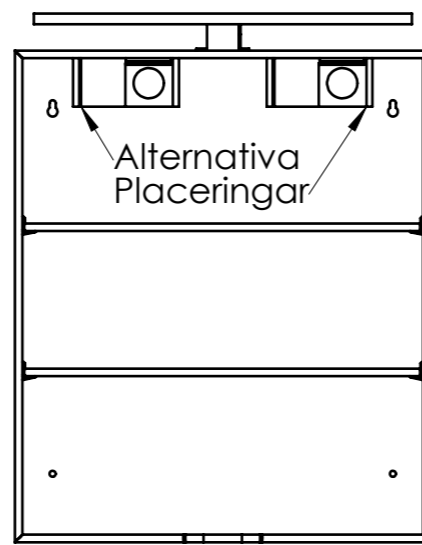

LED Belysning 1526

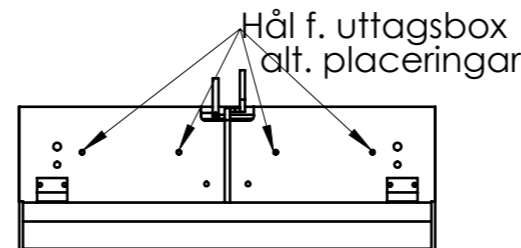
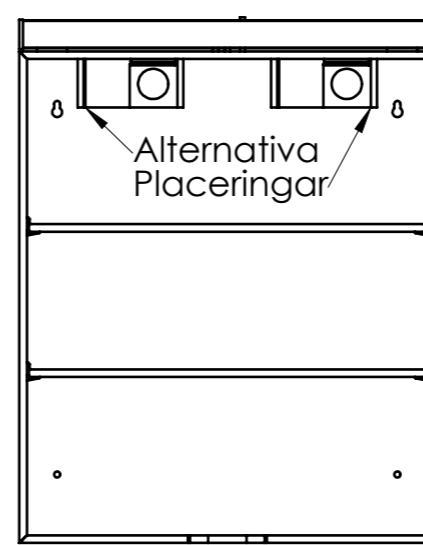

Kabeldragning dold
mellan vägg och rygg

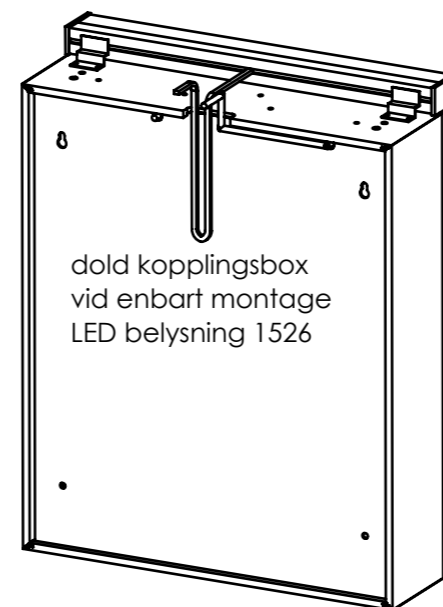
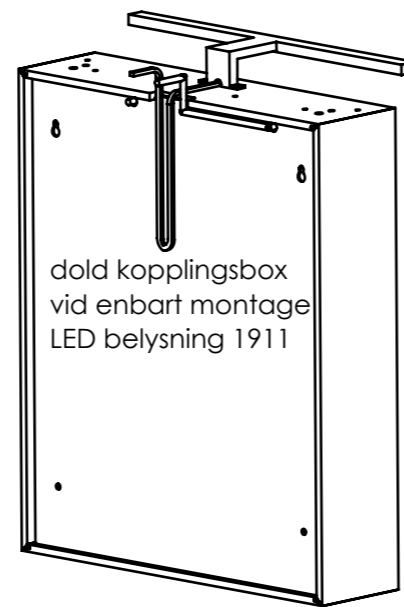
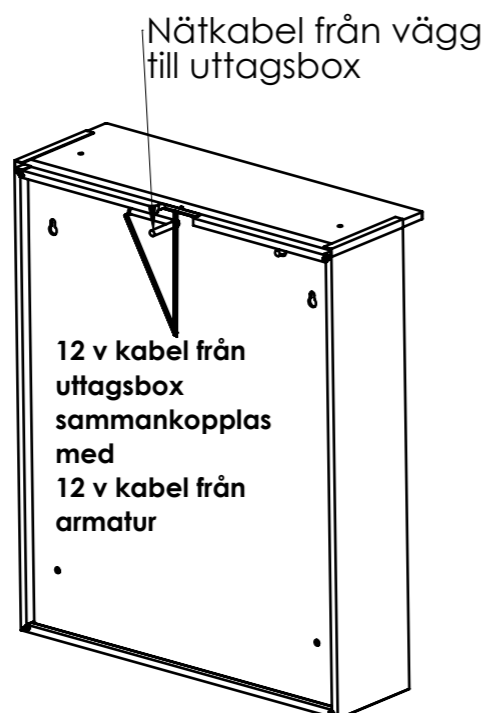
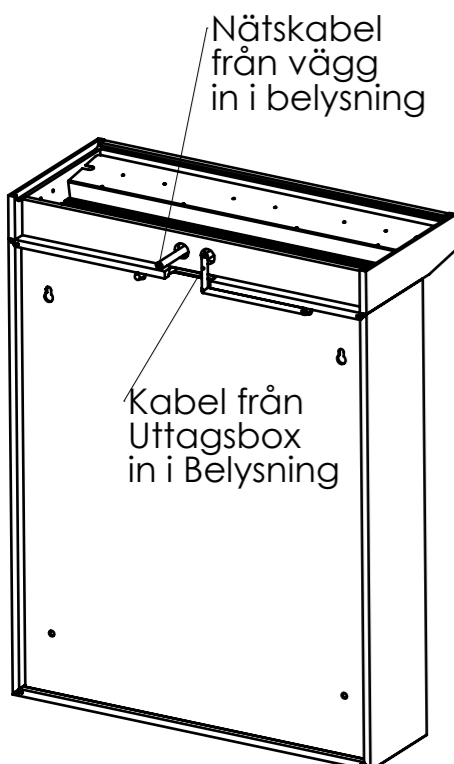

MONTERINGSANVISNING, LED Belysning 2013, 2015, 1911, 1526 Uttagsbox med 2 uttag med lock

LED Belysning 2529 Akryl Uttagsbox med 1 uttag samt 12 v till armatur

ca.
1900

Dosa på vägg (Dosa medföljer ej)
Vid montage LED belysning 1911 / 1526
tillsammans med uttagsbox 2 uttag

El från vägg (dold bakom skåp)
Ledbelysning 2013, 2015, 2529, 1911, 1526

Det behövs en 4-ledad matnings kabel
för att det ska finnas ström till eluttag
när Armatur är släckt

IP 44, FI Klass 2

Installeras av fackman

Elinstallation skal udfores af aut. elinstallatör

All elinstallation skal utføres af autoriseret personell

To be installed by authorized person

Vid enbart montage av LED belysning 1526 / 1911
använd medföljande kopplingsbox
för dold montering. (se skiss)

SKÅNEBESLAG

Santessons väg 24

232 61 Arlöv

Sverige

www.skanebeslag.se

Februari 2021