

SKÅFORM

by SKÅNEBESLAG

LED Belysning 2013, 2015

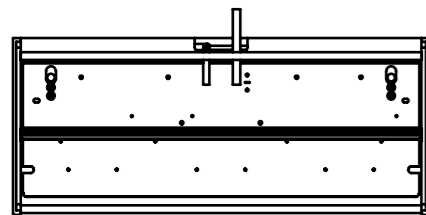
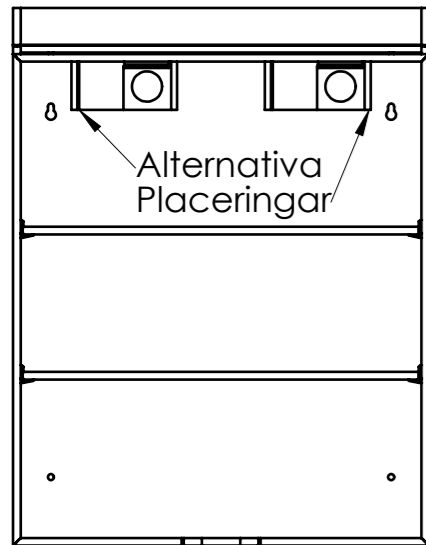

LED Belysning 2529 Akryl

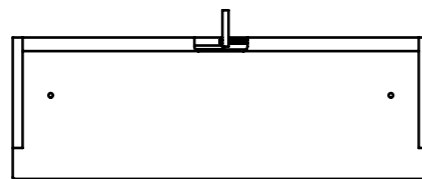
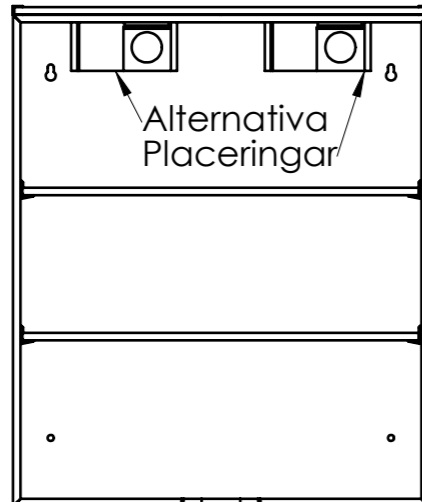

LED Belysning 1911

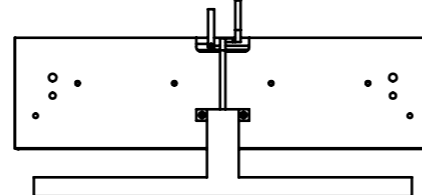
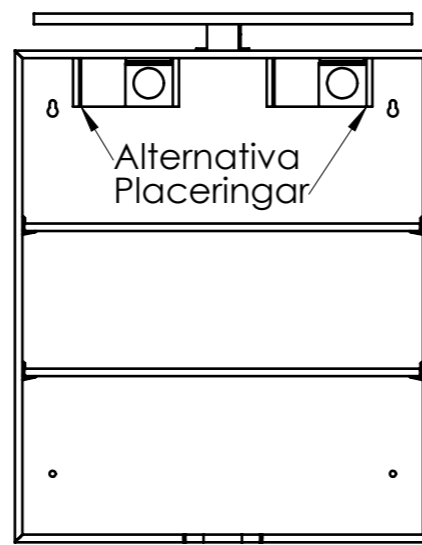

LED Belysning 1526

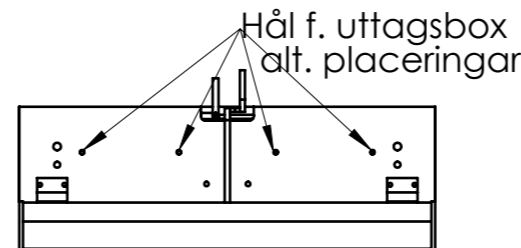
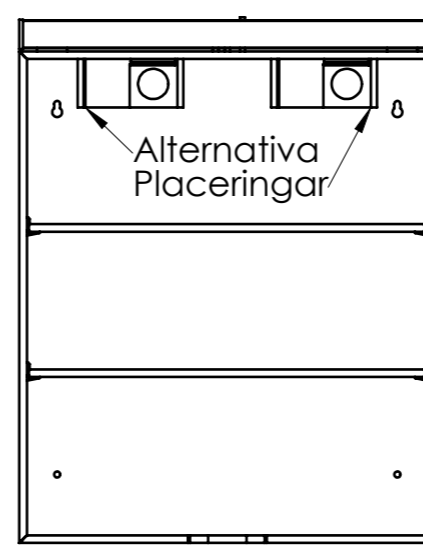

Kabeldragning dold mellan vägg och rygg

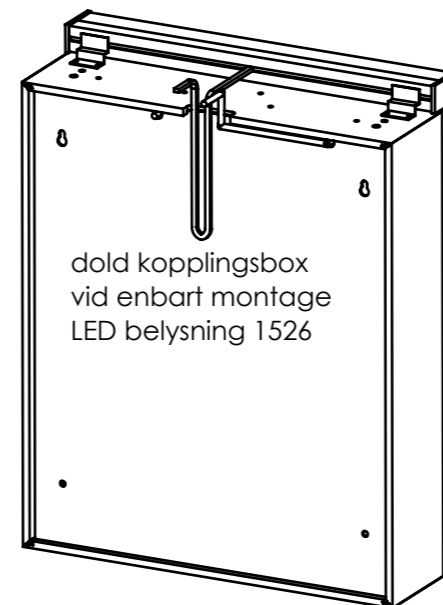
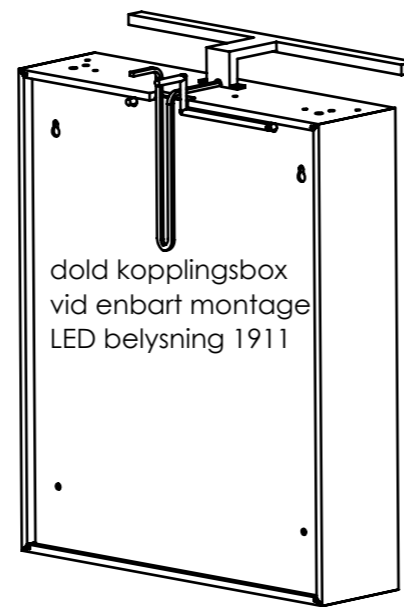
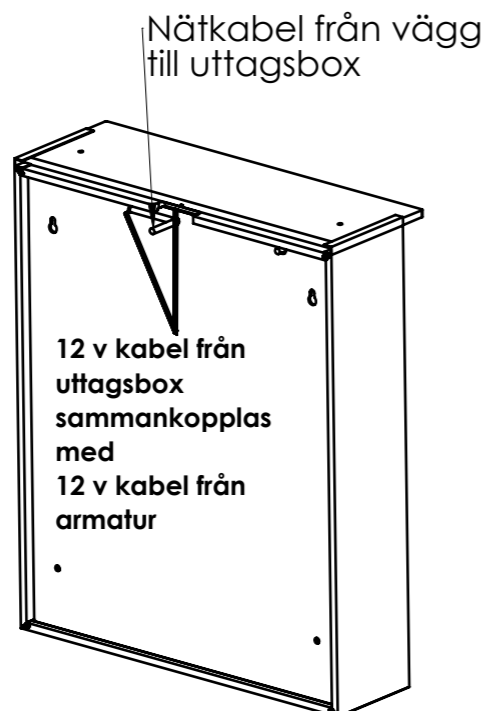
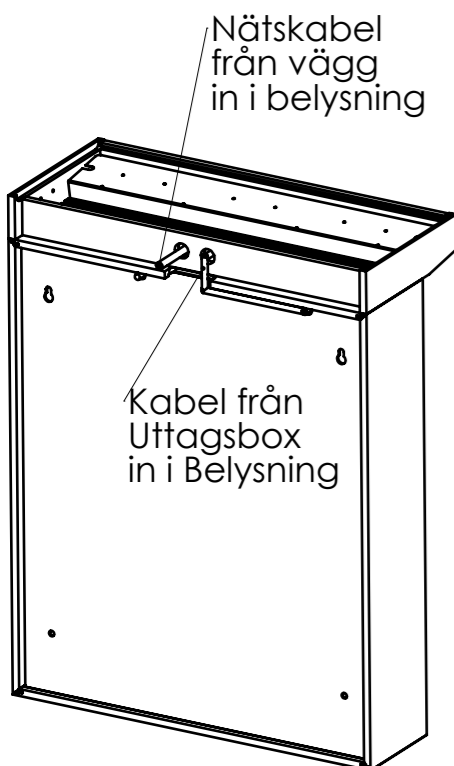

MONTERINGSANVISNING, LED Belysning 2013, 2015, 1911, 1526 Utagsbox med 2 uttag med lock

LED Belysning 2529 Akryl Utagsbox med 1 uttag samt 12 v till armatur

ca.
1900

Dosa på vägg (Dosa medföljer ej)
Vid montage LED belysning 1911 / 1526
tillsammans med uttagsbox 2 uttag

El från vägg (dold bakom skåp)
Ledbelysning 2013, 2015, 2529, 1911, 1526

Det behövs en 4-ledad matnings kabel
för att det ska finnas ström till eluttag
när Armatur är släckt

IP 44, FI Klass 2

Installeras av fackman

Elinstallation skal udfores af aut. elinstallatör

All elinstallation skal utføres af autoriseret personell

To be installed by authorized person

Vid enbart montage av LED belysning 1526 / 1911
använd medföljande kopplingsbox
för dold montering. (se skiss)

SKÅNEBESLAG

Santessons väg 24

232 61 Arlov

Sverige

www.skanebeslag.se

Februari 2021